



Información técnica
Aceros Recubiertos

Nuestros productos

El personal, equipo y materiales para elaborar los productos recubiertos Ternium garantizan su calidad; de esta forma ofrecemos productos competitivos, tanto para el mercado industrial nacional como para el internacional.



Protección y estética perdurables

Fabricamos productos de acero recubiertos con zinc o una aleación de zinc-aluminio, la cual incrementa la resistencia a la corrosión. Posteriormente, se pueden recubrir con pintura en una o ambas caras para mejorar su apariencia.

A través del proceso de Transformación, producimos acanalados ondulares, rectangulares, paneles, hojas lisas y cintas. Estos acanalados se usan en la industria de la construcción, en techos y fachadas; por su parte, las hojas lisas y cintas se emplean, principalmente, en el sector industrial.



Aceros Recubiertos

Ternium Zintro®



- Lámina galvanizada
- Resistente
- Fresca
- Durable

Ternium Pintro®



- Lámina galvanizada
- Pintada
- Variedad de colores
- Durable

Ternium Zintro Alum®



- Lámina galvanizada
- Con zinc y aluminio
- Resistente
- Fresca
- Durable

Ternium Galvateja®



- Lámina galvanizada
- Pintada
- Estética
- Durable

Ternium Losacero®



- Entrepiso metálico
- Galvanizado
- Resistencia estructural

Ternium Multypanel®



- Panel prefabricado
- Galvanizado y pintado
- Con aislamiento térmico

Acanalados

Ternium TR-72

Calibre	Poder Cubriente (cm)	Peralte (mm)	Presentación
22*, 24, 26, 28, 30, 32	72.0	25	Z, ZA, P

Ternium TR-72



Ternium TR-101

Calibre	Poder Cubriente (cm)	Peralte (mm)	Presentación
20*, 22, 24, 26, 28, 30*	100.8	25	Z, ZA, P

Ternium TR-101



Ternium TRN-100/35

Calibre	Poder Cubriente (cm)	Peralte (mm)	Presentación
22*, 24, 26	100.0	35	Z, ZA, P

Ternium TRN-100/35

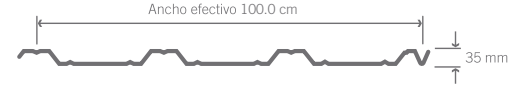

Ternium TR-90

Calibre	Poder Cubriente (cm)	Peralte (mm)	Presentación
24, 26	90.0	120	Z, ZA, P

Ternium TR-90



Ternium T0-100

Calibre	Poder Cubriente (cm)	Peralte (mm)	Presentación
22*, 24, 26, 28	103.2 muros 95.0 cubiertas	19	Z, ZA, P

Ternium T0-100



Ternium T0-725

Calibre	Poder Cubriente (cm)	Peralte (mm)	Presentación
26*, 28, 30*	71.5	19	Z, ZA, P

Ternium T0-725



Ternium T0-30

Calibre	Poder Cubriente (cm)	Peralte (mm)	Presentación
28*, 32	77.8	15	Z, ZA, ZC

Ternium T0-30 (Full Hard)

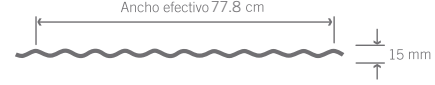

Ternium Losacero 15

Calibre	Poder Cubriente (cm)	Peralte (mm)	Presentación
18*, 20, 22, 24	91.5	38	Z

Ternium Losacero 15



Ternium Losacero 25

Calibre	Poder Cubriente (cm)	Peralte (mm)	Presentación
18*, 20, 22, 24	91.5	63	Z

Ternium Losacero 25



Ternium Losacero 30

Calibre	Poder Cubriente (cm)	Peralte (mm)	Presentación
18*, 20, 22	91.5	76.2	Z

Ternium Losacero 30



Ternium TRD-91.5

Calibre	Poder Cubriente (cm)	Peralte (mm)	Presentación
18*, 20, 22, 24*	91.5	38	Z, ZA, P

Ternium TRD-91.5



Ternium Galvalok

Calibre	Poder Cubriente (cm)	Peralte (mm)	Presentación
22*, 24	61.0	76	ZA, P

Ternium Galvalok



Ternium Galvateja

Calibre	Poder Cubriente (cm)	Peralte (mm)	Presentación
26	100.0	42	P

Ternium Galvateja

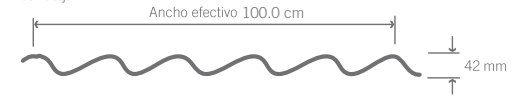

P = Ternium Pintro, ZA = Ternium Zintro Alum, Z = Ternium Zintro, ZC = Ternium Zintro Color
* Calibres bajo consulta

www.ternium.com.mx

Edición 02, octubre 2014. Ternium se reserva el derecho de modificar, sin previo aviso, los datos aquí expresados. Vigencia 02 octubre 2015.

Paneles

Ternium Multytecho

Calibre	Poder Cubriente (m)	Espesor (pulgadas)	Acabado
26/26	1.000	1, 1.5, 2, 2.5, 3, 4, 5, 6	P

Ternium Galvatecho

Calibre	Poder Cubriente (m)	Espesor (pulgadas)	Acabado
26/26, 26/28	1.000	1, 1.5, 2, 2.5, 3, 4	P

Ternium Econotecho

Calibre	Poder Cubriente (m)	Espesor (pulgadas)	Acabado
26	1.000	1, 1.5, 2	P

Ternium Multy muro ^{1, 2}

Calibre	Poder Cubriente (m)	Espesor (pulgadas)	Acabado
26/26	1.067	1.5, 2, 2.5, 3, 4, 5, 6	P

Ternium Multy muro Arkirib

Calibre	Poder Cubriente (m)	Espesor (pulgadas)	Acabado
24/26	1.067	2	P

Ternium Economuro ²

Calibre	Poder Cubriente (m)	Espesor (pulgadas)	Acabado
26	1.067	1.5, 2	P

1 Disponible en configuración Micro V, sólo cara interior; Mesa y acabado Stuko, cara exterior.
2 Disponible en configuración Mesa y acabado Stuko.

Los paneles en colores Blanco y Arena Estándar están disponibles en acabado liso y embozado.

P = Ternium Pintro

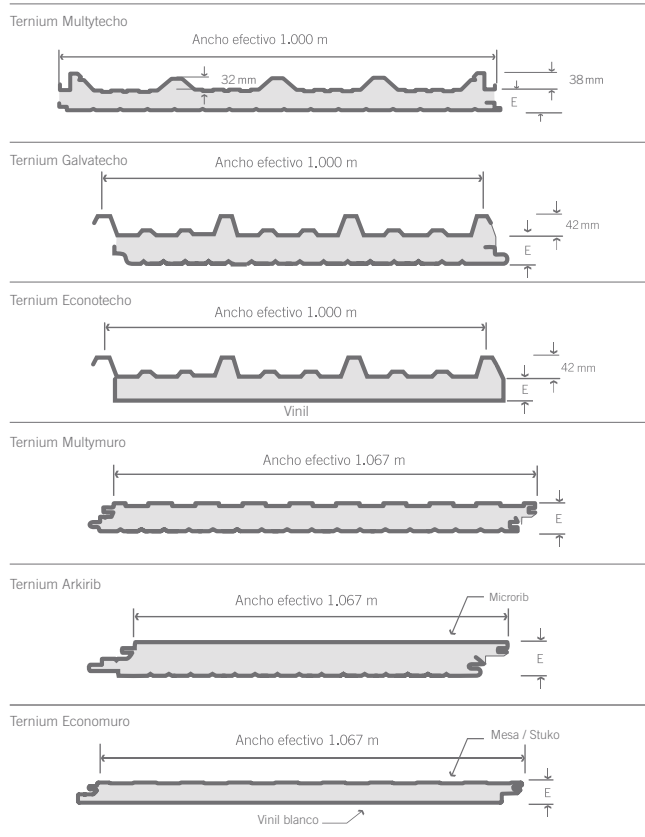

Ternium México (Ternium™) proporciona la siguiente información como respaldo para la aplicación de los productos por lo que no se le podrá hacer responsable del mal uso que se le pudiera dar; se recomienda la asesoría, a su propio cargo, cuenta y riesgo, de un especialista que verifique la aplicabilidad de la misma.

Ternium bajo ninguna circunstancia será responsable por la instalación y/o accesorios utilizados para la instalación de(l) el(los) producto(s) comercializados.

Ternium expresamente renuncia a cualquier garantía, expresa o implícita. Al hacer disponible esta información Ternium no está prestando servicios profesionales y no asume deberes o responsabilidades con respecto a persona alguna que haga uso de dicha información. De igual modo Ternium no será responsable por alguna reclamación, demanda, lesión, pérdida, gasto, costo, honorarios legales o responsabilidad de algún tipo que en alguna forma surja de o esté conectada con el uso de la información contenida en esta publicación, ya sea o no que tal reclamación, demanda, lesión, pérdida, gasto, costo, honorarios legales o responsabilidad resulte directa o indirectamente de alguna acción u omisión de Ternium. Cualquier parte que utilice la información contenida en este manual asume toda la responsabilidad que surja de tal uso.

Puesto que existen riesgos asociados con el manejo, instalación o uso del acero y sus accesorios, recomendamos que las partes involucradas en el manejo, instalación o uso revisen todas las hojas de seguridad aplicables del material del fabricante, normas y reglamentos de la Secretaría del Trabajo y Previsión Social y otras agencias de gobierno que tengan jurisdicción sobre tal manejo, instalación o uso, y otras publicaciones relevantes de prácticas de construcción.

Colores

Blanco Estándar*



- Pintura: Poliéster estándar
- Pintura: Duraplus

Blanco Ultra



- Pintura: Poliéster estándar

Arena Estándar*

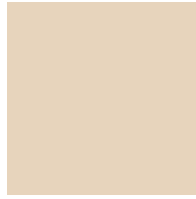

- Pintura: Poliéster estándar
- Pintura: Duraplus

Azul Rey



- Pintura: Poliéster estándar

Azul Militar Estándar



- Pintura: Poliéster estándar

Silver Poly



- Pintura: Poliéster estándar

Gris Humo



- Pintura: Poliéster estándar

Rojo Janitzio



- Pintura: Poliéster siliconizado Cool Roof

Blanco Cool Roof 75

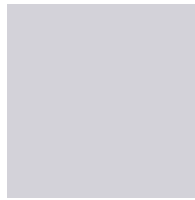

- Pintura: Poliéster Estándar y Duraplus Cool Roof

* Blanco Estándar y Arena Estándar disponibles para panel y acanalados. El resto de los colores, sólo para acanalados.

Los colores aquí presentados son aproximados, por lo que podrían variar de los colores del producto.

Los colores no estándar son sujetos a un volumen mínimo de compra.

Fecha de vencimiento: Octubre de 2015. A partir de esta fecha, el contenido puede ser obsoleto.

Favor de solicitar a su ejecutivo de ventas información actualizada.

Ternium Pintro Construcción

Descripción

Lámina recubierta por el proceso de inmersión en caliente (Ternium Zintro, Ternium Zintro Alum), a la cual se le aplica un recubrimiento orgánico (pintura) en línea continua, apta para aplicaciones en el segmento construcción. Se utiliza en lámina acanalada para muros y techos, paneles aislados (Ternium Multypanel) y cintas para fabricación de cubiertas en sitio.

Sustratos y recubrimientos

Producto	Grados*	Recubrimiento	Documento ETP
Galvanizado (Ternium Zintro)	CS-B SS37	G60 (Estándar) G90 (Opcional)	ETP MEXUNI P05 ASTM A653-07

* Las propiedades mecánicas y el análisis químico se evalúan en producto galvanizado. Otros grados disponibles, para grado aplicable según el producto, ver ETP de conformados y paneles.

· Opcionalmente bajo pedido se puede suministrar con sustrato de lámina Ternium Zintro Alum bajo norma A-792

Tipos de pinturas / Sistemas de pintado

Tipo	Sistema de pintado (capa milésimas)	Ventajas	Usos	Colores estándar
Poliéster estándar	Primario acabado: Uretano (.15 a .3) Acabado: Poliéster estándar (.7 a .8) Primario Backer: Uretano (.15 a .3) Backer en lámina: Poliéster (.15 a .25) Backer en panel: Epóxico (.15 a .25)	Buena flexibilidad. Resistencia al exterior. Amplio rango de colores. Resistencia a la abrasión y manchado. Solución económica.	Recomendable en construcciones en general como techumbres, muros y accesorios, entre otras; para ambientes rurales o urbanos sin contaminación química o ambiente salino.	Blanco STD Blanco Ultra Arena STD Azul Rey Azul Militar Silver Poly Gris Humo Blanco Cool Roof 75
Poliéster siliconizado	Primario acabado: Uretano (.15 a .3) Acabado: Poliéster estándar (.7 a .8) Primario Backer: Uretano (.15 a .3) Backer en lámina: Poliéster (.15 a .25) Backer en panel: Epóxico (.15 a .4)	Resistencia al caleo, el decoloramiento y al cambio de brillo. Resistencia exterior. Superior resistencia a la intemperie que el poliéster estándar.	Recomendable en construcciones en general como techumbres, muros y accesorios, entre otras; para aplicaciones arquitectónicas donde la permanencia del color (tono) es importante.	Rojo Janitzio (Cool Roof)
Duraplus	Primario acabado: Uretano (.7 a .8) Acabado: Poliéster estándar (.7 a .8) Primario Backer: Uretano (.15 a .25) Backer en lámina: Poliéster (.15 a .25) Backer en panel: Epóxico	Resistencia al cambio de color. Excelente resistencia a la intemperie en ambientes industriales y salinos.	Recomendable en construcciones como techumbres, muros y accesorios, entre otras; en ambientes industriales y salinos a no menos de 1000 metros de la costa.	Duraplus Blanco Estándar Duraplus Arena Estándar Blanco Cool Roof 75
Fluorocarbonado	Primario acabado: Uretano (.15 a .25) Acabado: Poliéster estándar (.7 a .8) Primario Backer: Uretano (.15 a .25) Backer en lámina: Poliéster (.15 a .25) Backer en panel: Epóxico (.15 a .25)	Muy resistente al cambio de color y brillo en ambientes en general. Excelente resistencia a los rayos ultravioleta y ambientes industriales químicos y salinos.	Recomendable para aplicaciones arquitectónicas del mercado construcción donde se requiera mayor retención de color y en ambientes industriales y salinos a no menos de 1000 metros de la costa.	Arena KYNAR Blanco STD KYNAR

Nota: Los espesores de Backer son en acabado fondo, en doble acabado aplican los espesores de acabado en ambas caras.

En Multypanel los colores estándar son Blanco STD y Arena STD, cualquier otro color, sobre todo oscuros, están sujetos a consulta técnica.

Propiedades (capa de acabado) y pruebas del producto pintado

Propiedades y pruebas	Poliéster estándar	Poliéster Siliconizado	Duraplus	Fluorocarbonado
Brillo@ 60°	annex*	annex*	annex*	annex*
Impacto (libras-pulgadas)	100 mínimo	100 mínimo	100 mínimo	100 mínimo
Flexión	2T	2T	2T	2T
Dureza a lápiz	2 H mínimo	2 H mínimo	2 H mínimo	2 H mínimo
Tono (Δ E)	Azul Rey 3, resto 1.5	1.5	1.5	1.5
Curado (Frotes MEK)	100 mínimo	100 mínimo	100 mínimo	NA
Cámara salina	1000 horas	1000 horas	1000 horas	1000 horas
Cámara de humedad	1000 horas	1000 horas	1500 horas	2000 horas
Resistencia a la luz ultravioleta	1000 horas	2000 horas	1500 horas	3000 horas

Pruebas conforme ASTM. * Ver ETP MEXUNI P09 TER CONSTRUCCIÓN. Rev. 00 para mayor información.

Esta hoja técnica no aplica para monocapas, verde prisma o cualquier otro acabado o color no mencionado expresamente en la misma.

Ternium México ("Ternium") proporciona la siguiente información como respaldo para la aplicación de los productos por lo que no se le podrá hacer responsable del mal uso que se le pudiera dar; se recomienda la asesoría, a su propio cargo, cuenta y riesgo, de un especialista que verifique la aplicabilidad de la misma.

Ternium bajo ninguna circunstancia será responsable por la instalación y/o accesorios utilizados para la instalación de(l) el(los) producto(s) comercializados.

Ternium expresamente renuncia a cualquier garantía, expresa o implícita. Al hacer disponible esta información Ternium no esta prestando servicios profesionales y no asume deberes o responsabilidades con respecto a persona alguna que haga uso de dicha información. De igual modo Ternium no será responsable por alguna reclamación, demanda, lesión, pérdida, gasto, costo, honorarios legales o responsabilidad de algún tipo que en alguna forma surja de o esté conectada con el uso de la información contenida en esta publicación, ya sea o no que tal reclamación, demanda, lesión, pérdida, gasto, costo, honorarios legales o responsabilidad resulte directa o indirectamente de alguna acción u omisión de Ternium. Cualquier parte que utilice la información contenida en este manual asume toda la responsabilidad que surja de tal uso.

Puesto que existen riesgos asociados con el manejo, instalación o uso del acero y sus accesorios, recomendamos que las partes involucradas en el manejo, instalación o uso revisen todas las hojas de seguridad aplicables del material del fabricante, normas y reglamentos de la Secretaría del Trabajo y Previsión Social y otras agencias de gobierno que tengan jurisdicción sobre tal manejo, instalación o uso, y otras publicaciones relevantes de prácticas de construcción.

Ternium TR-72 y TR-101

Descripción

Perfil acanalado de configuración trapezoidal fabricado en planta mediante una roladora estacionaria a partir de rollo de acero Ternium Zintro, Ternium Zintro Alum o Ternium Pintro, diseñado para ser utilizado como cubierta de fijación expuesta.

Sustratos y recubrimientos

Producto	Grado
Ternium Zintro	Acero estructural SS33 Fy= 33 ksi mínimo, acero estructural SS80 Fy= 80 ksi mínimo*
Ternium Zintro Alum	Acero estructural SS33 Fy= 33 ksi mínimo, acero estructural SS80 Fy= 80 ksi mínimo*
Ternium Pintro	Acero estructural SS33 Fy= 33 ksi mínimo

* Sólo para TR-72 calibre 32.

Colores

Blanco Estándar, Blanco Ultra, Arena Estándar, Azul Rey, Azul Militar Estándar, Silver Poly, Gris Humo y Rojo Janitzio

Características del producto

- Traslape transversal mínimo: 200 mm (7.9")
- Pendiente mínima: 10%, longitud máxima de vertiente: 20.0 m
- * Las cubiertas con pendientes menores y/o longitudes mayores quedan sujetas a revisión individual bajo consulta técnica.

Rango Dimensional

- Disponible en calibres 22*, 24, 26, 28, 30 y 32 (TR-72) y en 20*, 22, 24, 26, 28 y 30* (TR-101)
- Disponible para el Mercado Construcción con una longitud mínima de 1,830 mm (6') TR-72, 2,440 mm (8") TR-101 y máxima de 12,000 mm (39' 4.4")

* Sólo se fabrica bajo consulta técnica.

** Para longitudes especiales favor de contactar a su ejecutivo de ventas.

	Poder Cubriente
TR-72	72.0 cm (28.3")
TR-101	100.8 cm (39.7")

Geometría



Tabla de pesos y espesores

Calibre	Espesor nominal acero base pulgadas TR-72 (mm)	Peso aproximado kg/ml TR-72	Peso aproximado kg/m² TR-72
32**	0.0097 (0.2464)	2.02	2.81
30	0.0120 (0.3048)	2.44	3.39
28	0.0149 (0.3785)	2.97	4.13
26	0.0179 (0.4547)	3.52	4.89
24	0.0209 (0.5309)	4.06	5.65
22*	0.0299 (0.7595)	5.71	7.93

* Sólo se fabrica bajo consulta técnica. ** Sólo en Grado SS80
Pesos teóricos +/- 7%

Calibre	Espesor nominal acero base pulgadas TR-101 (mm)	Peso aproximado kg/ml TR-101	Peso aproximado kg/m² TR-101
30*	0.0120 (0.3048)	3.25	3.22
28	0.0149 (0.3785)	3.96	3.92
26	0.0179 (0.4547)	4.69	4.64
24	0.0209 (0.5309)	5.42	5.37
22	0.0299 (0.7595)	7.61	7.52
20*	0.0359 (0.9119)	9.07	9.00

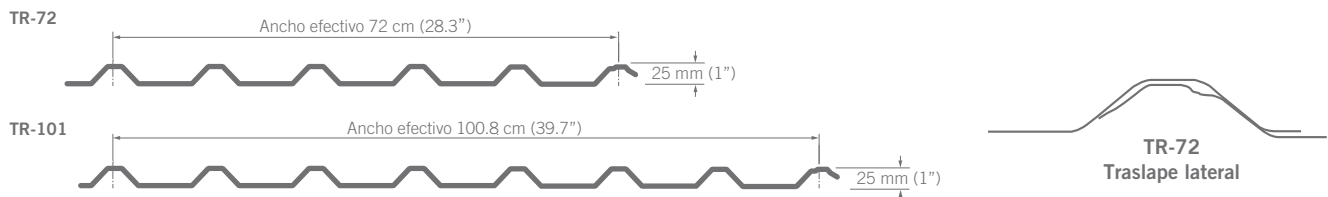
*Sólo se fabrica bajo consulta técnica.

Ternium México ("Ternium") proporciona la siguiente información como respaldo para la aplicación de los productos por lo que no se le podrá hacer responsable del mal uso que se le pudiera dar; se recomienda la asesoría, a su propio cargo, cuenta y riesgo, de un especialista que verifique la aplicabilidad de la misma.

Ternium bajo ninguna circunstancia será responsable por la instalación y/o accesorios utilizados para la instalación de(l) el(los) producto(s) comercializados.

Ternium expresamente renuncia a cualquier garantía, expresa o implícita. Al hacer disponible esta información Ternium no está prestando servicios profesionales y no asume deberes o responsabilidades con respecto a persona alguna que haga uso de dicha información. De igual modo Ternium no será responsable por alguna reclamación, demanda, lesión, pérdida, gasto, costo, honorarios legales o responsabilidad de algún tipo que en alguna forma surja de o esté conectada con el uso de la información contenida en esta publicación, ya sea o no que tal reclamación, demanda, lesión, pérdida, gasto, costo, honorarios legales o responsabilidad resulte directa o indirectamente de alguna acción u omisión de Ternium. Cualquier parte que utilice la información contenida en este manual asume toda la responsabilidad que surja de tal uso.

Puesto que existen riesgos asociados con el manejo, instalación o uso del acero y sus accesorios, recomendamos que las partes involucradas en el manejo, instalación o uso revisen todas las hojas de seguridad aplicables del material del fabricante, normas y reglamentos de la Secretaría del Trabajo y Previsión Social y otras agencias de gobierno que tengan jurisdicción sobre tal manejo, instalación o uso, y otras publicaciones relevantes de prácticas de construcción.

Ternium TRN-100/35

Descripción

Producto fabricado en planta mediante una roladora estacionaria a partir de rollo de acero Ternium Zintro, Ternium Zintro Alum o Ternium Pintro. Este producto es estibable.

Sustratos y recubrimientos

Producto	Grado acero estructural
Ternium Zintro	SS33 Fy= 33 ksi mínimo
Ternium Zintro Alum	SS33 Fy= 33 ksi mínimo
Ternium Pintro	SS33 Fy= 33 ksi mínimo

Colores

Blanco Estándar, Arena Estándar, Silver Poly, Gris Humo, Azul Rey, Azul Militar, Blanco Ultra y Rojo Janitzio

Características del producto

- Excelente capacidad estructural y de desagüe.
 - Pendiente mínima recomendada: 6%, longitud máxima de vertiente: 25.0 m
 - Doble canal antisifón.
- * Las cubiertas con pendientes menores y/o longitudes mayores quedan sujetas a revisión individual bajo consulta técnica.

Rango dimensional

- Disponible en calibres 22*, 24 y 26
- Longitudes disponibles: mínimo 1,830 mm (6') y máximo 12,000 mm (40')

* Sólo se fabrica bajo consulta técnica.
** Para longitudes especiales, favor de contactar a su ejecutivo de ventas.

Poder cubriente

100.0 cm (39.4")

Geometría



Tabla de pesos y espesores

Calibre	Espesor nominal acero base pulgadas (mm)	Peso aproximado kg/ml **	Peso aproximado kg/m ² **
26	0.0179 (0.4547)	4.69	4.69
24	0.0209 (0.5309)	5.42	5.42
22 *	0.0299 (0.7595)	7.61	7.61

* Sólo se fabrica bajo consulta técnica.

** Pesos teóricos +/- 7%

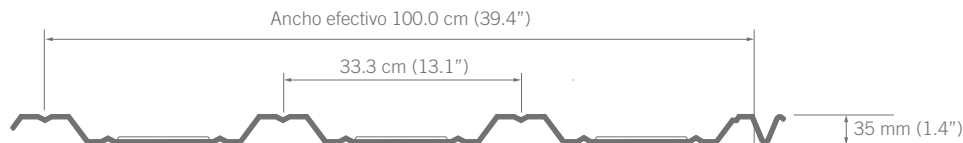
Ternium México ("Ternium") proporciona la siguiente información como respaldo para la aplicación de los productos por lo que no se le podrá hacer responsable del mal uso que se le pudiera dar; se recomienda la asesoría, a su propio cargo, cuenta y riesgo, de un especialista que verifique la aplicabilidad de la misma.

Ternium bajo ninguna circunstancia será responsable por la instalación y/o accesorios utilizados para la instalación de(l) el(los) producto(s) comercializados.

Ternium expresamente renuncia a cualquier garantía, expresa o implícita. Al hacer disponible esta información Ternium no está prestando servicios profesionales y no asume deberes o responsabilidades con respecto a persona alguna que haga uso de dicha información. De igual modo Ternium no será responsable por alguna reclamación, demanda, lesión, pérdida, gasto, costo, honorarios legales o responsabilidad de algún tipo que en alguna forma surja de o esté conectada con el uso de la información contenida en esta publicación, ya sea o no que tal reclamación, demanda, lesión, pérdida, gasto, costo, honorarios legales o responsabilidad resulte directa o indirectamente de alguna acción u omisión de Ternium. Cualquier parte que utilice la información contenida en este manual asume toda la responsabilidad que surja de tal uso.

Puesto que existen riesgos asociados con el manejo, instalación o uso del acero y sus accesorios, recomendamos que las partes involucradas en el manejo, instalación o uso revisen todas las hojas de seguridad aplicables del material del fabricante, normas y reglamentos de la Secretaría del Trabajo y Previsión Social y otras agencias de gobierno que tengan jurisdicción sobre tal manejo, instalación o uso, y otras publicaciones relevantes de prácticas de construcción.

Ternium TR-90

Descripción

El acanalado trapezoidal TR-90 es un producto fabricado en planta mediante una roladora estacionaria a partir de rollo de acero Ternium Zintro, Ternium Zintro Alum o Ternium Pintro; por su gran peralte le permite librar grandes claros, lo cual se traduce en una disminución en la cantidad de apoyos. Por su configuración, este producto es fácilmente estibable y traslapable.

Sustratos y recubrimientos

Producto	Grado acero estructural
Ternium Zintro	SS37 Fy= 37 ksi mínimo
Ternium Zintro Alum	SS37 Fy= 37 ksi mínimo
Ternium Pintro	SS37 Fy= 37 ksi mínimo

Colores

Blanco Estándar, Arena Estándar, Silver Poly, Gris Humo, Azul Rey, Azul Militar, Blanco Ultra y Rojo Janitzio

Características del producto

- Excelente capacidad estructural y de desagüe.
- Fácil de instalar.
- Pendiente mínima: 6%, longitud máxima de vertiente: 25.0 m

* Las cubiertas con pendientes menores y/o longitudes mayores quedan sujetas a revisión individual bajo consulta técnica.

Rango dimensional

- Disponible en calibres 24 y 26
- Longitudes disponibles: mínimo 3,050 mm (10') y máximo 12,000 mm (39' 4.4")

Poder cubriente

90.0 cm (35.4")

Geometría



Tabla de pesos y espesores

Calibre	Espesor nominal acero base pulgadas (mm)	Peso aproximado kg/ml	Peso aproximado kg/m ²
26	0.0179 (0.4547)	4.69	5.21
24	0.0209 (0.5309)	5.42	6.02

Ternium México ("Ternium") proporciona la siguiente información como respaldo para la aplicación de los productos por lo que no se le podrá hacer responsable del mal uso que se le pudiera dar; se recomienda la asesoría, a su propio cargo, cuenta y riesgo, de un especialista que verifique la aplicabilidad de la misma.

Ternium bajo ninguna circunstancia será responsable por la instalación y/o accesorios utilizados para la instalación de(l) el(los) producto(s) comercializados.

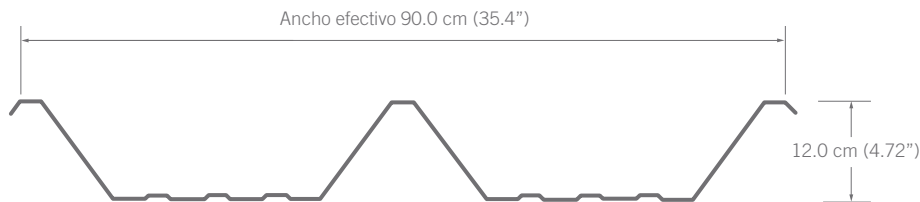
Ternium expresamente renuncia a cualquier garantía, expresa o implícita. Al hacer disponible esta información Ternium no está prestando servicios profesionales y no asume deberes o responsabilidades con respecto a persona alguna que haga uso de dicha información. De igual modo Ternium no será responsable por alguna reclamación, demanda, lesión, pérdida, gasto, costo, honorarios legales o responsabilidad de algún tipo que en alguna forma surja de o esté conectada con el uso de la información contenida en esta publicación, ya sea o no que tal reclamación, demanda, lesión, pérdida, gasto, costo, honorarios legales o responsabilidad resulte directa o indirectamente de alguna acción u omisión de Ternium. Cualquier parte que utilice la información contenida en este manual asume toda la responsabilidad que surja de tal uso.

Puesto que existen riesgos asociados con el manejo, instalación o uso del acero y sus accesorios, recomendamos que las partes involucradas en el manejo, instalación o uso revisen todas las hojas de seguridad aplicables del material del fabricante, normas y reglamentos de la Secretaría del Trabajo y Previsión Social y otras agencias de gobierno que tengan jurisdicción sobre tal manejo, instalación o uso, y otras publicaciones relevantes de prácticas de construcción.

Ternium TO-100 y TO-725

Descripción

Perfil ondular (sinusoidal) a partir de acero revestido Ternium Zintro, Ternium Zintro Alum o Ternium Pintro. Por su configuración, este producto es fácilmente estibable.

Sustratos y recubrimientos

Producto	Grado comercial tipo B
Ternium Zintro	Acero Fy= 30 ksi
Ternium Zintro Alum	Acero Fy= 30 ksi
Ternium Pintro	Acero Fy= 30 ksi

Colores

Blanco Estándar, Blanco Estándar Duraplus, Blanco Ultra, Arena Estándar, Arena Estándar Duraplus, Azul Rey, Azul Militar Estándar, Silver Poly, Gris Humo y Rojo Janitzio

Características del producto

- Pendiente mínima: 20%, longitud máxima de vertiente: 15.0 m
- Traslape transversal mínimo: 200 mm (7.9")
- Este producto tiene aplicación sobre estructuras curvas mediante un combado hecho en planta, lo cual se debe hacer bajo consulta técnica.

* Las cubiertas con pendientes menores y/o longitudes mayores quedan sujetas a revisión individual bajo consulta técnica.

Rango Dimensional

- Disponible en calibre 26*, 28 y 30* (TO-725) y en 22*, 24, 26 y 28 (TO-100)
- Disponible para el Mercado Construcción con una longitud mínima de 1,830 mm (6') y máxima de 12,000 mm (39' 4.4") y para el Mercado Comercial con longitudes de 2,440 mm (8'), 3.050 mm (10') y 3,660 mm (12')**

* Estos calibres se fabrican bajo consulta técnica.

** Para longitudes especiales favor de contactar a su ejecutivo de ventas.

	Poder cubriente	
	Muros	Cubiertas
TO-100	103.2 cm (40.6")	95.2 cm (37.5")
TO-725		71.5 cm (28.1")

Geometría



Tabla de pesos y espesores

Calibre	Espesor nominal acero base pulgadas (mm) TO-100	Peso aproximado Kg/ml TO-100	Peso aproximado Kg/m ² TO-100		Calibre	Espesor nominal acero base pulgadas (mm) TO-725	Peso aproximado Kg/ml TO-725	Peso aproximado Kg/m ² TO-725
			Muro	Cubierta				
28	0.0149 (0.3785)	3.96	3.83	4.15	30*	0.0120 (0.3048)	2.44	3.41
26	0.0179 (0.4547)	4.69	4.54	4.92	28	0.0149 (0.3785)	2.97	4.16
24	0.0209 (0.5309)	5.42	5.25	5.68	26*	0.0179 (0.4547)	3.52	4.93
22*	0.0299 (0.7595)	7.61	7.37	7.99	* Sólo se fabrica bajo consulta técnica.			

Ternium México ("Ternium") proporciona la siguiente información como respaldo para la aplicación de los productos por lo que no se le podrá hacer responsable del mal uso que se le pudiera dar; se recomienda la asesoría, a su propio cargo, cuenta y riesgo, de un especialista que verifique la aplicabilidad de la misma.

Ternium bajo ninguna circunstancia será responsable por la instalación y/o accesorios utilizados para la instalación de(l) el(los) producto(s) comercializados.

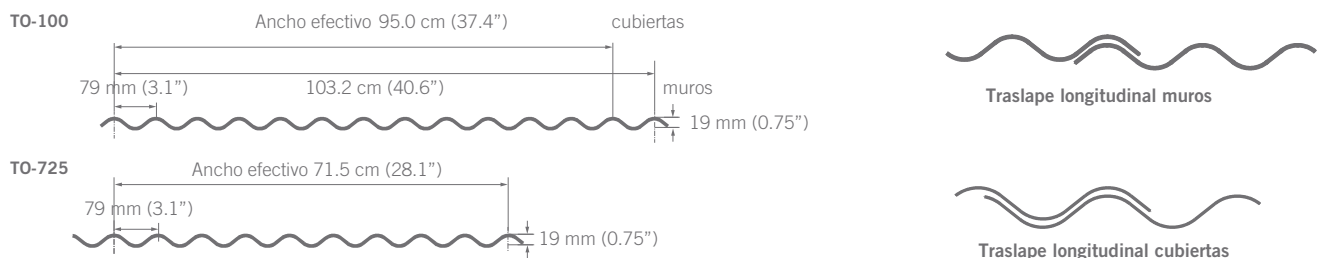
Ternium expresamente renuncia a cualquier garantía, expresa o implícita. Al hacer disponible esta información Ternium no está prestando servicios profesionales y no asume deberes o responsabilidades con respecto a persona alguna que haga uso de dicha información. De igual modo Ternium no será responsable por alguna reclamación, demanda, lesión, pérdida, gasto, costo, honorarios legales o responsabilidad de algún tipo que en alguna forma surja de o esté conectada con el uso de la información contenida en esta publicación, ya sea o no que tal reclamación, demanda, lesión, pérdida, gasto, costo, honorarios legales o responsabilidad resulte directa o indirectamente de alguna acción u omisión de Ternium. Cualquier parte que utilice la información contenida en este manual asume toda la responsabilidad que surja de tal uso.

Puesto que existen riesgos asociados con el manejo, instalación o uso del acero y sus accesorios, recomendamos que las partes involucradas en el manejo, instalación o uso revisen todas las hojas de seguridad aplicables del material del fabricante, normas y reglamentos de la Secretaría del Trabajo y Previsión Social y otras agencias de gobierno que tengan jurisdicción sobre tal manejo, instalación o uso, y otras publicaciones relevantes de prácticas de construcción.

Ternium TO-30

Descripción

Lámina ondulada, fabricada con acero extra rígido que le proporciona mayor resistencia estructural entre apoyos.

Sustratos y recubrimientos

Producto	Grado acero estructural
Ternium Zintro	SS80 Fy= 80 ksi
Ternium Zintro Alum	SS80 Fy= 80 ksi
Ternium Zintro Color	SS80 Fy= 80 ksi

Características del producto

- Fabricado en acero de alta dureza.
- Por su ligereza, facilita las maniobras en transportación e instalación.
- Pendiente mínima: 20%, longitud máxima de vertiente: 15.0 m
- Traslape mínimo recomendado: 200 mm (7.9")

Rango dimensional

- Disponible en calibres 28* y 32
- Disponible para el Mercado Construcción con una longitud mínima de 1,830 mm (6') y máxima de 12,000 mm (39' - 4.4") y para el Mercado Comercial con longitudes de 2,440 mm (8'), 3,050 mm (10') y 3,660 mm (12')

* Sólo se fabrica bajo consulta técnica.

Poder cubriente

77.8 cm (30.6")

Geometría



Tabla de pesos y espesores

Calibre	Espesor nominal acero base pulgadas (mm)	Peso aproximado kg/ml	Peso aproximado kg/m ²
32	0.0097 (0.2464)	2.02	2.60
28*	0.0149 (0.3785)	2.97	3.81

* Sólo se fabrica bajo consulta técnica.

Ternium México ("Ternium") proporciona la siguiente información como respaldo para la aplicación de los productos por lo que no se le podrá hacer responsable del mal uso que se le pudiera dar; se recomienda la asesoría, a su propio cargo, cuenta y riesgo, de un especialista que verifique la aplicabilidad de la misma.

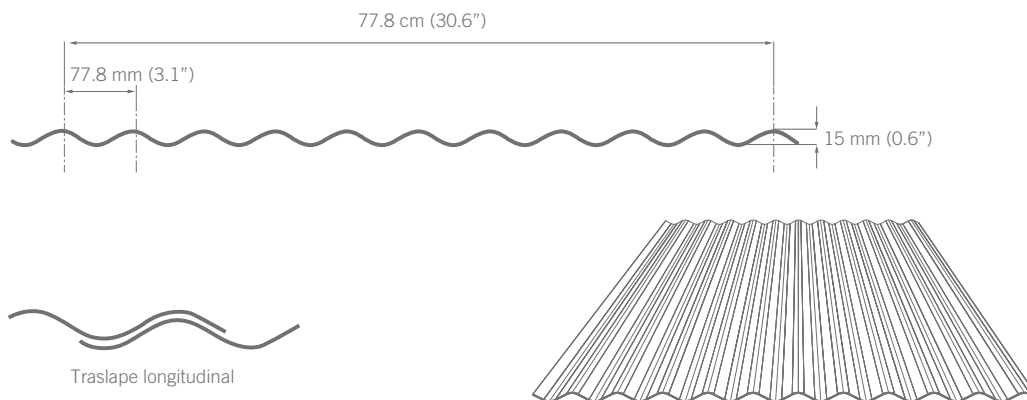
Ternium bajo ninguna circunstancia será responsable por la instalación y/o accesorios utilizados para la instalación de(l) el(los) producto(s) comercializados.

Ternium expresamente renuncia a cualquier garantía, expresa o implícita. Al hacer disponible esta información Ternium no está prestando servicios profesionales y no asume deberes o responsabilidades con respecto a persona alguna que haga uso de dicha información. De igual modo Ternium no será responsable por alguna reclamación, demanda, lesión, pérdida, gasto, costo, honorarios legales o responsabilidad de algún tipo que en alguna forma surja de o esté conectada con el uso de la información contenida en esta publicación, ya sea o no que tal reclamación, demanda, lesión, pérdida, gasto, costo, honorarios legales o responsabilidad resulte directa o indirectamente de alguna acción u omisión de Ternium. Cualquier parte que utilice la información contenida en este manual asume toda la responsabilidad que surja de tal uso.

Puesto que existen riesgos asociados con el manejo, instalación o uso del acero y sus accesorios, recomendamos que las partes involucradas en el manejo, instalación o uso revisen todas las hojas de seguridad aplicables del material del fabricante, normas y reglamentos de la Secretaría del Trabajo y Previsión Social y otras agencias de gobierno que tengan jurisdicción sobre tal manejo, instalación o uso, y otras publicaciones relevantes de prácticas de construcción.

Ternium Losacero 15

Descripción

Sistema de entripiso metálico que utiliza un perfil laminado, diseñado para anclar perfectamente con el concreto y formar la losa de azotea o entripiso. Fabricado bajo los estándares de la *American National Standards Institute (ANSI)* y *Steel Deck Institute (SDI)* versión 2007.

Sustratos y recubrimientos

Producto	Grado acero estructural
Ternium Zintro	SS37 Fy = 37 ksi

Características del producto

- Este sistema, además de tener una excelente resistencia estructural, disminuye los tiempos de construcción generando ahorros en mano de obra, tiempo y renta de equipo.
- Actúa como acero de refuerzo positivo y cimbra.
- Se puede aplicar con vigas trabajando como sección compuesta.
- Los relieves longitudinales formados en los paneles de cada canal de Ternium Losacero actúan como conectores mecánicos que la unen al concreto, evitando la separación vertical.
- Reemplaza la cimbra de madera convencional eliminando en algunos casos el apuntalamiento temporal.

Rango dimensional

- Disponible en calibres: 18*, 20 y 22
- Longitudes disponibles: mínimo 1,830 mm (6') y máximo 12,000 mm (39'- 4.4")

* Sólo se fabrica bajo consulta técnica.

Poder cubriente

91.5 cm (36.0")

Geometría



Tabla de pesos y espesores

Calibre	Espesor nominal acero base pulgadas (mm)	Peso aproximado kg/ml	Peso aproximado kg/m ²
24**	0.0239 (0.6071)	6.15	6.72
22	0.0299 (0.7595)	7.61	8.32
20	0.0359 (0.9119)	9.07	9.91
18*	0.0478 (1.2141)	11.96	13.07

* Sólo se fabrica bajo consulta técnica.

** Calibre 24 no incluido por *Steel Deck Institute (SDI)* para aplicaciones de losa compuesta.

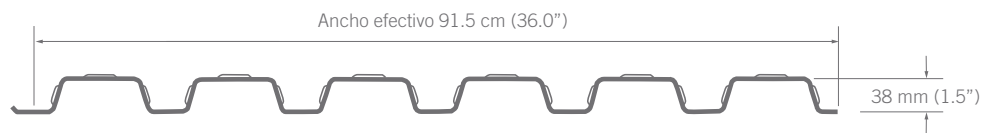
Ternium México ("Ternium") proporciona la siguiente información como respaldo para la aplicación de los productos por lo que no se le podrá hacer responsable del mal uso que se le pudiera dar; se recomienda la asesoría, a su propio cargo, cuenta y riesgo, de un especialista que verifique la aplicabilidad de la misma.

Ternium bajo ninguna circunstancia será responsable por la instalación y/o accesorios utilizados para la instalación de(l) el(los) producto(s) comercializados.

Ternium expresamente renuncia a cualquier garantía, expresa o implícita. Al hacer disponible esta información Ternium no está prestando servicios profesionales y no asume deberes o responsabilidades con respecto a persona alguna que haga uso de dicha información. De igual modo Ternium no será responsable por alguna reclamación, demanda, lesión, pérdida, gasto, costo, honorarios legales o responsabilidad de algún tipo que en alguna forma surja de o esté conectada con el uso de la información contenida en esta publicación, ya sea o no que tal reclamación, demanda, lesión, pérdida, gasto, costo, honorarios legales o responsabilidad resulte directa o indirectamente de alguna acción u omisión de Ternium. Cualquier parte que utilice la información contenida en este manual asume toda la responsabilidad que surja de tal uso.

Puesto que existen riesgos asociados con el manejo, instalación o uso del acero y sus accesorios, recomendamos que las partes involucradas en el manejo, instalación o uso revisen todas las hojas de seguridad aplicables del material del fabricante, normas y reglamentos de la Secretaría del Trabajo y Previsión Social y otras agencias de gobierno que tengan jurisdicción sobre tal manejo, instalación o uso, y otras publicaciones relevantes de prácticas de construcción.

Ternium Losacero 25

Descripción

Sistema de entrepiso metálico que utiliza un perfil laminado, diseñado para anclar perfectamente con el concreto y formar la losa de azotea o entrepiso. Fabricado bajo los estándares de la *American National Standards Institute (ANSI)* y *Steel Deck Institute (SDI)* versión 2011.

Sustratos y recubrimientos

Producto	Grado acero estructural
Ternium Zintro	SS37 Fy= 37 ksi mínimo

Características del producto

- Este sistema, además de tener una excelente resistencia estructural, disminuye los tiempos de construcción generando ahorros en mano de obra, tiempo y renta de equipo.
- Actúa como acero de refuerzo positivo y cimbra.
- Se puede aplicar con vigas trabajando como sección compuesta.
- Los relieves longitudinales formados en los paneles de cada canal de Ternium Losacero actúan como conectores mecánicos que la unen al concreto, evitando la separación vertical.
- Reemplaza la cimbra de madera convencional, eliminando en algunos casos el apuntalamiento temporal.

Rango Dimensional

- Disponible en calibres: 18*, 20 y 22
 - Ancho efectivo disponible: 91.5 cm (36")
 - Longitudes disponibles: mínimo 1,830 mm (6') y máximo 12,000 mm (39' - 4.4")
- * Sólo se fabrica bajo consulta técnica.

Poder cubriente

91.44 cm (36.0")

Geometría



Tabla de pesos y espesores

Calibre	Espesor nominal acero base pulgadas (mm)	Peso aproximado kg/ml	Peso aproximado kg/m ²
24**	0.0239 (0.6071)	6.15	6.72
22	0.0299 (0.7595)	7.61	8.32
20	0.0359 (0.9119)	9.07	9.91
18*	0.0478 (1.2141)	11.96	13.07

* Sólo se fabrica bajo consulta técnica.

** Calibre 24 no incluido por *Steel Deck Institute (SDI)* para aplicaciones de losa compuesta.

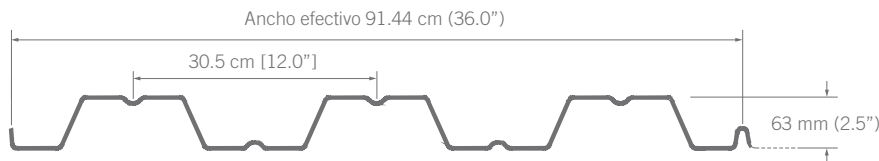
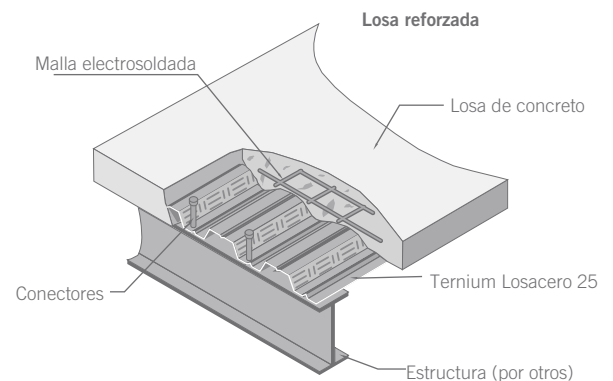

Ternium México ("Ternium") proporciona la siguiente información como respaldo para la aplicación de los productos por lo que no se le podrá hacer responsable del mal uso que se le pudiera dar; se recomienda la asesoría, a su propio cargo, cuenta y riesgo, de un especialista que verifique la aplicabilidad de la misma.

Ternium bajo ninguna circunstancia será responsable por la instalación y/o accesorios utilizados para la instalación de(l) el(los) producto(s) comercializados.

Ternium expresamente renuncia a cualquier garantía, expresa o implícita. Al hacer disponible esta información Ternium no está prestando servicios profesionales y no asume deberes o responsabilidades con respecto a persona alguna que haga uso de dicha información. De igual modo Ternium no será responsable por alguna reclamación, demanda, lesión, pérdida, gasto, costo, honorarios legales o responsabilidad de algún tipo que en alguna forma surja de o esté conectada con el uso de la información contenida en esta publicación, ya sea o no que tal reclamación, demanda, lesión, pérdida, gasto, costo, honorarios legales o responsabilidad resulte directa o indirectamente de alguna acción u omisión de Ternium. Cualquier parte que utilice la información contenida en este manual asume toda la responsabilidad que surja de tal uso.

Puesto que existen riesgos asociados con el manejo, instalación o uso del acero y sus accesorios, recomendamos que las partes involucradas en el manejo, instalación o uso revisen todas las hojas de seguridad aplicables del material del fabricante, normas y reglamentos de la Secretaría del Trabajo y Previsión Social y otras agencias de gobierno que tengan jurisdicción sobre tal manejo, instalación o uso, y otras publicaciones relevantes de prácticas de construcción.

Ternium Losacero 30

Descripción

Sistema de entripiso metálico que utiliza un perfil laminado, diseñado para anclar perfectamente con el concreto y formar la losa de azotea o entripiso. Fabricado bajo los estándares de la *American National Standards Institute (ANSI)* y *Steel Deck Institute (SDI)* versión 2011.

Sustratos y recubrimientos

Producto	Grado acero estructural
Ternium Zintro	SS37 Fy= 37 ksi mínimo

Características del producto

- Este sistema, además de tener una excelente resistencia estructural, disminuye los tiempos de construcción generando ahorros en mano de obra, tiempo y renta de equipo.
- Actúa como acero de refuerzo positivo y cimbra.
- Se puede aplicar con vigas trabajando como sección compuesta.
- Los relieves longitudinales formados en los paneles de cada canal de Ternium Losacero actúan como conectores mecánicos que la unen al concreto, evitando la separación vertical.
- Reemplaza la cimbra de madera convencional eliminando en algunos casos el apuntalamiento temporal.
- Por su peralte de 3", posee mayor capacidad de carga que el perfil de 2 1/2", aumentando el claro máximo sin apuntalar y su resistencia como losa compuesta.
- El peralte de 3", cumple con las medidas estándar internacionales.

Rango Dimensional

- Disponible en calibres: 18*, 20 y 22
 - Ancho efectivo disponible: 91.5 cm (36")
 - Longitudes disponibles: mínimo 1,830 mm (6') y máximo 12,000 mm (39' - 4.4")
- * Sólo se fabrica bajo consulta técnica.

Poder cubriente

91.5 cm (36.0")

Geometría



Tabla de pesos y espesores

Calibre	Espesor nominal acero base pulgadas (mm)	Peso aproximado kg/ml	Peso aproximado kg/m ²
22	0.0299 (0.7595)	7.96	8.70
20	0.0359 (0.9119)	9.49	10.37
18*	0.0478 (1.2141)	12.52	13.68

* Sólo se fabrica bajo consulta técnica.

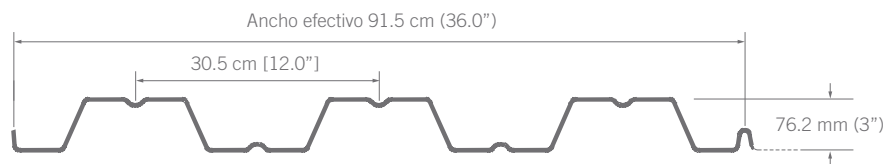
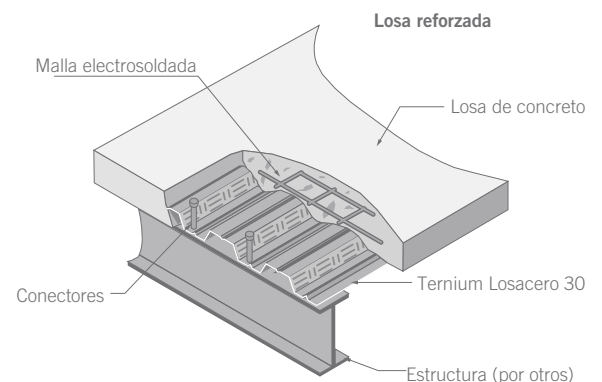

Ternium México ("Ternium") proporciona la siguiente información como respaldo para la aplicación de los productos por lo que no se le podrá hacer responsable del mal uso que se le pudiera dar; se recomienda la asesoría, a su propio cargo, cuenta y riesgo, de un especialista que verifique la aplicabilidad de la misma.

Ternium bajo ninguna circunstancia será responsable por la instalación y/o accesorios utilizados para la instalación de(l) el(los) producto(s) comercializados.

Ternium expresamente renuncia a cualquier garantía, expresa o implícita. Al hacer disponible esta información Ternium no está prestando servicios profesionales y no asume deberes o responsabilidades con respecto a persona alguna que haga uso de dicha información. De igual modo Ternium no será responsable por alguna reclamación, demanda, lesión, pérdida, gasto, costo, honorarios legales o responsabilidad de algún tipo que en alguna forma surja de o esté conectada con el uso de la información contenida en esta publicación, ya sea o no que tal reclamación, demanda, lesión, pérdida, gasto, costo, honorarios legales o responsabilidad resulte directa o indirectamente de alguna acción u omisión de Ternium. Cualquier parte que utilice la información contenida en este manual asume toda la responsabilidad que surja de tal uso.

Puesto que existen riesgos asociados con el manejo, instalación o uso del acero y sus accesorios, recomendamos que las partes involucradas en el manejo, instalación o uso revisen todas las hojas de seguridad aplicables del material del fabricante, normas y reglamentos de la Secretaría del Trabajo y Previsión Social y otras agencias de gobierno que tengan jurisdicción sobre tal manejo, instalación o uso, y otras publicaciones relevantes de prácticas de construcción.

Ternium TRD-91.5

Descripción

Producto fabricado en planta mediante una roladora estacionaria a partir de rollo de acero Ternium Zintro, Ternium Zintro Alum o Ternium Pintro, cuya geometría cumple con las dimensiones establecidas por el *Steel Deck Institute (SDI)* para el perfil denominado "Wide Rib" (Patin ancho) o Tipo B, y el Estándar ANSI/SDI-RD1.0 *American National Standards Institute (ANSI)*. Puede utilizarse como cubierta compuesta o fachada. Este producto es estibable.

Sustratos y recubrimientos

Producto	Grado acero estructural
Ternium Zintro	SS37 Fy = 37 ksi mínimo
Ternium Zintro Alum	SS37 Fy = 37 ksi mínimo
Ternium Pintro	SS37 Fy = 37 ksi mínimo

Colores

Blanco Estándar, Blanco Estándar Duraplus, Blanco Ultra, Arena Estándar, Arena Estándar Duraplus, Azul Rey, Azul Militar Estándar, Silver Poly, Gris Humo y Rojo Janitzio.

Características del producto

- Excelente capacidad estructural.
- Cumple con los criterios SDI para perfil "Wide Rib" (Patin ancho) o Tipo B.

Rango dimensional

- Disponible en calibres: 18*, 20 y 22
- Longitudes disponibles: mínimo 1,830 mm (6') y máximo 12,000 mm (40')
- Calibre 24* sólo para fachadas

Poder Cubriente

91.5 cm (36.0")

*Sólo se fabrica bajo consulta técnica.

**Para longitudes especiales favor de contactar a su ejecutivo de ventas.

Geometría



Tabla de pesos y espesores

Calibre	Espesor nominal acero base pulgadas (mm)	Peso aproximado kg/ml	Peso aproximado kg/m ²
24*	0.0209 (0.5309)	6.15	6.72
22	0.0299 (0.7595)	7.61	8.32
20	0.0359 (0.9119)	9.07	9.91
18*	0.0478 (1.2141)	11.96	13.02

* Sólo se fabrica bajo consulta técnica.

Ternium México ("Ternium") proporciona la siguiente información como respaldo para la aplicación de los productos por lo que no se le podrá hacer responsable del mal uso que se le pudiera dar; se recomienda la asesoría, a su propio cargo, cuenta y riesgo, de un especialista que verifique la aplicabilidad de la misma.

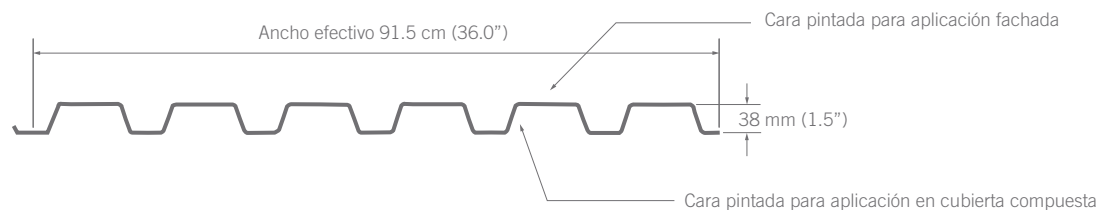
Ternium bajo ninguna circunstancia será responsable por la instalación y/o accesorios utilizados para la instalación de(l) el(los) producto(s) comercializados.

Ternium expresamente renuncia a cualquier garantía, expresa o implícita. Al hacer disponible esta información Ternium no está prestando servicios profesionales y no asume deberes o responsabilidades con respecto a persona alguna que haga uso de dicha información. De igual modo Ternium no será responsable por alguna reclamación, demanda, lesión, pérdida, gasto, costo, honorarios legales o responsabilidad de algún tipo que en alguna forma surja de o esté conectada con el uso de la información contenida en esta publicación, ya sea o no que tal reclamación, demanda, lesión, pérdida, gasto, costo, honorarios legales o responsabilidad resulte directa o indirectamente de alguna acción u omisión de Ternium. Cualquier parte que utilice la información contenida en este manual asume toda la responsabilidad que surja de tal uso.

Puesto que existen riesgos asociados con el manejo, instalación o uso del acero y sus accesorios, recomendamos que las partes involucradas en el manejo, instalación o uso revisen todas las hojas de seguridad aplicables del material del fabricante, normas y reglamentos de la Secretaría del Trabajo y Previsión Social y otras agencias de gobierno que tengan jurisdicción sobre tal manejo, instalación o uso, y otras publicaciones relevantes de prácticas de construcción.

Ternium Galvalok

Descripción

Producto conformado a partir de aceros revestidos Ternium Zintro Alum o Ternium Pintro, utilizado principalmente en techado de naves industriales y comerciales. Cuenta con un sistema engargolado en obra que requiere para su sujeción de clips, los cuales quedan ocultos al realizar la unión lateral, sin ser necesario perforar las piezas para su fijación. Asimismo, permite ser instalado en cubiertas de baja pendiente (hasta 2%).

Sustratos y recubrimientos

Producto	Grado acero estructural
Ternium Zintro Alum	SS40 Fy = 40 ksi
Ternium Pintro	SS40 Fy = 40 ksi

Colores

Blanco Estándar (Poliéster Estándar)

Características del producto

- Pendiente mínima: 2%, longitud máxima de vertiente: 64.0 m
- El extremo hembra de la unión cuenta con un sellador aplicado en planta para asegurar su total impermeabilidad.
- Cuenta con un sistema integral de accesorios metálicos y no metálicos que garantizan una excelente fijación y apariencia.
- El sistema puede ser complementado con materiales aislantes.

* Las cubiertas con pendientes menores y/o longitudes mayores quedan sujetas a revisión individual bajo consulta técnica.

Rango dimensional

- Ancho efectivo disponible: 609.6 mm (24.0"), y con un peralte de 76 mm (3.0")
- Calibre disponible: 24FM (Estandarizado a requerimientos de *Factory Mutual Approvals*)
- Longitudes disponibles: mínimo 3,000 mm (9' - 10") y máximo 12,000 mm (39' - 4.4")

Poder cubriente

609.6 mm (24.0")

Geometría



Tabla de pesos y espesores

Calibre	Espesor nominal acero base pulgadas (mm)	Peso aproximado kg/ml	Peso aproximado kg/m ²
24	0.0239 (0.6071)	3.85	6.40
22*	0.0299 (0.7595)	4.83	7.92

* Sólo se fabrica bajo consulta técnica.

Ternium México ("Ternium") proporciona la siguiente información como respaldo para la aplicación de los productos por lo que no se le podrá hacer responsable del mal uso que se le pudiera dar; se recomienda la asesoría, a su propio cargo, cuenta y riesgo, de un especialista que verifique la aplicabilidad de la misma.

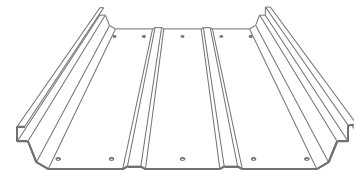
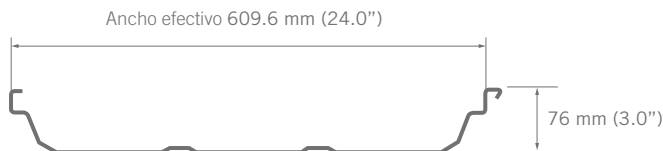
Ternium bajo ninguna circunstancia será responsable por la instalación y/o accesorios utilizados para la instalación de(l) el(los) producto(s) comercializados.

Ternium expresamente renuncia a cualquier garantía, expresa o implícita. Al hacer disponible esta información Ternium no está prestando servicios profesionales y no asume deberes o responsabilidades con respecto a persona alguna que haga uso de dicha información. De igual modo Ternium no será responsable por alguna reclamación, demanda, lesión, pérdida, gasto, costo, honorarios legales o responsabilidad de algún tipo que en alguna forma surja de o esté conectada con el uso de la información contenida en esta publicación, ya sea o no que tal reclamación, demanda, lesión, pérdida, gasto, costo, honorarios legales o responsabilidad resulte directa o indirectamente de alguna acción u omisión de Ternium. Cualquier parte que utilice la información contenida en este manual asume toda la responsabilidad que surja de tal uso.

Puesto que existen riesgos asociados con el manejo, instalación o uso del acero y sus accesorios, recomendamos que las partes involucradas en el manejo, instalación o uso revisen todas las hojas de seguridad aplicables del material del fabricante, normas y reglamentos de la Secretaría del Trabajo y Previsión Social y otras agencias de gobierno que tengan jurisdicción sobre tal manejo, instalación o uso, y otras publicaciones relevantes de prácticas de construcción.

Ternium Galvateja

Descripción

Producto fabricado en lámina de acero galvanizada y pintada, de apariencia similar a la teja tradicional con la durabilidad del acero recubierto.

Sustratos y recubrimientos

Producto	Grado acero estructural
Ternium Pintro	SS37 Fy=37 ksi

Colores

Rojo Janitzio Cool Roof

Características del producto

- Diseño de teja tipo española.
- Pendiente mínima: 25%
- Pendiente recomendada: 30%
- Puede ser instalado sobre polines de acero, paneles de madera y losa de concreto.

Rango dimensional

- Disponible en calibre: 26
- Longitud disponible: mínimo 2,440 mm (8'), y máximo 6,096 mm (20') en múltiplos de teja de 305 mm

Poder cubriente

1.000 m (39.4")

Geometría

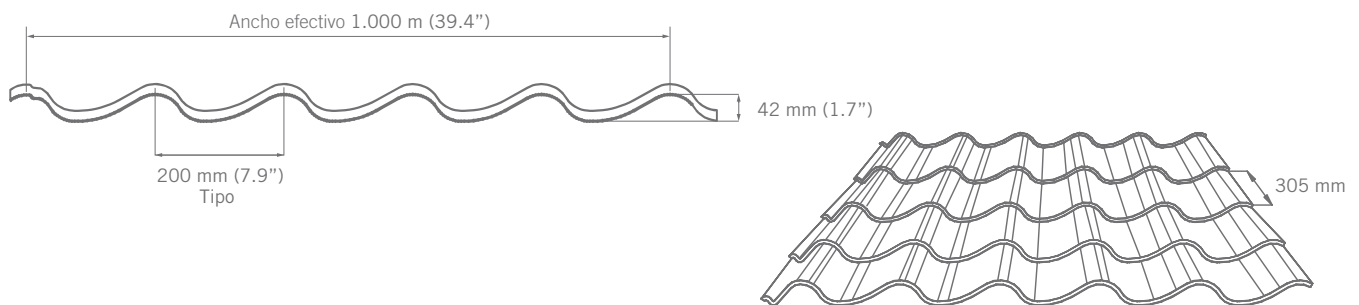

Capacidades de carga

- Este producto no funciona estructuralmente como los acanalados tradicionales, es nuestra recomendación instalar apoyos a un máximo de 91.4 cm (3').

Ternium México ("Ternium") proporciona la siguiente información como respaldo para la aplicación de los productos por lo que no se le podrá hacer responsable del mal uso que se le pudiera dar; se recomienda la asesoría, a su propio cargo, cuenta y riesgo, de un especialista que verifique la aplicabilidad de la misma.

Ternium bajo ninguna circunstancia será responsable por la instalación y/o accesorios utilizados para la instalación de(l) el(los) producto(s) comercializados.

Ternium expresamente renuncia a cualquier garantía, expresa o implícita. Al hacer disponible esta información Ternium no está prestando servicios profesionales y no asume deberes o responsabilidades con respecto a persona alguna que haga uso de dicha información. De igual modo Ternium no será responsable por alguna reclamación, demanda, lesión, pérdida, gasto, costo, honorarios legales o responsabilidad de algún tipo que en alguna forma surja de o esté conectada con el uso de la información contenida en esta publicación, ya sea o no que tal reclamación, demanda, lesión, pérdida, gasto, costo, honorarios legales o responsabilidad resulte directa o indirectamente de alguna acción u omisión de Ternium. Cualquier parte que utilice la información contenida en este manual asume toda la responsabilidad que surja de tal uso.

Puesto que existen riesgos asociados con el manejo, instalación o uso del acero y sus accesorios, recomendamos que las partes involucradas en el manejo, instalación o uso revisen todas las hojas de seguridad aplicables del material del fabricante, normas y reglamentos de la Secretaría del Trabajo y Previsión Social y otras agencias de gobierno que tengan jurisdicción sobre tal manejo, instalación o uso, y otras publicaciones relevantes de prácticas de construcción.

Ternium Multytecho

Descripción

Panel aislante para cubiertas prefabricadas, el cual se produce en un proceso continuo; está compuesto por un núcleo de espuma rígida de poliuretano y dos caras de acero Ternium Pintro. Asimismo, está diseñado para cubiertas de una gran diversidad de aplicaciones y es complementado con una tapajunta que ensambla como clip a presión sobre las crestas laterales, para cubrir la unión longitudinal hembra-macho y los accesorios de fijación.

Sustratos y recubrimientos

Producto	Grado acero estructural
Ternium Pintro	SS37 Fy = 37 ksi

Colores

Blanco Poliéster Estándar y Duraplus o Arena Poliéster Estándar y Duraplus

Características del producto

- Pendiente mínima recomendada: 5%, longitud máxima de vertiente: 60.0 m
- Traslape mínimo recomendado: 200 mm (8")
- * Las cubiertas con pendientes menores y/o longitudes mayores quedan sujetas a revisión individual bajo consulta técnica.

Producto	Espesor	Calibre cara exterior	Presentación cara exterior	Calibre cara interior	Presentación cara interior
Ternium Multytecho	1", 1.5", 2", 2.5", 3", 4", 5" y 6"	26	Liso o embozado	26	Liso o embozado
				28	Embozado

Rango dimensional

- Ancho efectivo disponible: 1,000 mm (3'-3.4")
- Longitudes disponibles: mínimo 2,500 mm (8'-2.4") y máximo 14,630 mm (48')
- Contenedor marítimo máximo: 11.90 m (39' - 1")

Poder cubriente

1,000 m (39.4")

Geometría

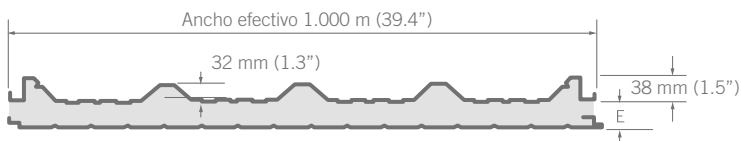

Propiedades de la sección

Espesor mm (pulgadas)	Factores de aislamiento		Peso aproximado kg/m ² Calibre 26/26	Peso aproximado kg/m ² Calibre 26/28
	R hrFT ² °F/BTU	U BTU/ hrFT ² °F		
25.4 (1.0")	6.67	0.150	10.02	9.38
38.1 (1.5")	10.00	0.100	10.52	9.88
50.8 (2.0")	13.33	0.075	10.91	10.27
63.5 (2.5")	16.67	0.060	11.39	-
76.2 (3.0")	20.00	0.050	11.88	-
101.6 (4.0")	26.67	0.038	12.84	-
127 (5.0")	33.33	0.030	13.80	-
152.4 (6.0")	40.00	0.025	14.85	-

Ternium México ("Ternium") proporciona la siguiente información como respaldo para la aplicación de los productos por lo que no se le podrá hacer responsable del mal uso que se le pudiera dar; se recomienda la asesoría, a su propio cargo, cuenta y riesgo, de un especialista que verifique la aplicabilidad de la misma.

Ternium bajo ninguna circunstancia será responsable por la instalación y/o accesorios utilizados para la instalación de(l) el(los) producto(s) comercializados.

Ternium expresamente renuncia a cualquier garantía, expresa o implícita. Al hacer disponible esta información Ternium no está prestando servicios profesionales y no asume deberes o responsabilidades con respecto a persona alguna que haga uso de dicha información. De igual modo Ternium no será responsable por alguna reclamación, demanda, lesión, pérdida, gasto, costo, honorarios legales o responsabilidad de algún tipo que en alguna forma surja de o esté conectada con el uso de la información contenida en esta publicación, ya sea o no que tal reclamación, demanda, lesión, pérdida, gasto, costo, honorarios legales o responsabilidad resulte directa o indirectamente de alguna acción u omisión de Ternium. Cualquier parte que utilice la información contenida en este manual asume toda la responsabilidad que surja de tal uso.

Puesto que existen riesgos asociados con el manejo, instalación o uso del acero y sus accesorios, recomendamos que las partes involucradas en el manejo, instalación o uso revisen todas las hojas de seguridad aplicables del material del fabricante, normas y reglamentos de la Secretaría del Trabajo y Previsión Social y otras agencias de gobierno que tengan jurisdicción sobre tal manejo, instalación o uso, y otras publicaciones relevantes de prácticas de construcción.

Ternium Galvatecho

Descripción

Panel aislante diseñado para cubiertas de todo tipo de construcción. Su exclusiva unión de traslape panel-panel lo hace recortar notablemente los tiempos de instalación y construcción en general.

Sustratos y recubrimientos

Producto	Grado acero estructural
Ternium Pintro	SS37 Fy = 37 ksi

Colores

Blanco Poliéster Estándar y Duraplus o Arena Poliéster Estándar y Duraplus

Características del Producto

- Cuenta con un sistema completo de accesorios metálicos y no metálicos que garantizan una excelente fijación.
- Traslape mínimo recomendado: 152.4 mm (6")
- Pendiente mínima recomendada: 5%, longitud máxima de vertiente: 60.0 m
- De manera opcional, se puede suministrar con la cara interior precortada para facilitar su instalación (traslape).
- Bajo pedido, puede suministrarse espuma clase 1 con certificado de resistencia al fuego.

* Las cubiertas con pendientes menores y/o longitudes mayores quedan sujetas a revisión individual bajo consulta técnica.

Producto	Espesor	Calibre cara exterior	Presentación cara exterior	Calibre cara interior	Presentación cara interior
Ternium Galvatecho	1", 1.5", 2", 2.5", 3" y 4"	26	Liso o embosado	26 28	Liso o embosado Embosado

Rango Dimensional

- Ancho efectivo disponible: 1,000 mm (3' - 3.4")
- Longitudes disponibles: mínimo 2,500 mm (8'-2.4") y máximo 14,630 mm (48')
- Contenedor marítimo máximo: 11.90 m (39' - 1")

Poder cubriente

1.000 m (39.4")

Geometría

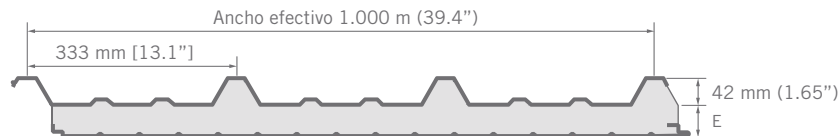

Detalle unión

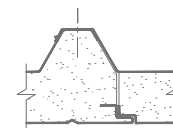

Propiedades de la sección

Espesor mm (pulgadas)	Factores de aislamiento		Peso aproximado kg/m ² Calibre 26/26	Peso aproximado kg/m ² Calibre 26/28
	R hrFT ² °F/BTU	U BTU/ hrFT ² °F		
25.4 (1")	6.67	0.150	9.87	9.45
38.1 (1.5")	10.00	0.100	10.38	9.96
50.8 (2")	13.33	0.075	10.88	10.35
63.5 (2.5")	16.78	0.060	11.39	10.83
76.2 (3")	20.13	0.050	11.90	11.31
101.6 (4")	26.85	0.037	12.92	12.28

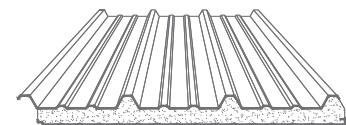

Ternium México ("Ternium") proporciona la siguiente información como respaldo para la aplicación de los productos por lo que no se le podrá hacer responsable del mal uso que se le pudiera dar; se recomienda la asesoría, a su propio cargo, cuenta y riesgo, de un especialista que verifique la aplicabilidad de la misma.

Ternium bajo ninguna circunstancia será responsable por la instalación y/o accesorios utilizados para la instalación de(l) el(los) producto(s) comercializados.

Ternium expresamente renuncia a cualquier garantía, expresa o implícita. Al hacer disponible esta información Ternium no está prestando servicios profesionales y no asume deberes o responsabilidades con respecto a persona alguna que haga uso de dicha información. De igual modo Ternium no será responsable por alguna reclamación, demanda, lesión, pérdida, gasto, costo, honorarios legales o responsabilidad de algún tipo que en alguna forma surja de o esté conectada con el uso de la información contenida en esta publicación, ya sea o no que tal reclamación, demanda, lesión, pérdida, gasto, costo, honorarios legales o responsabilidad resulte directa o indirectamente de alguna acción u omisión de Ternium. Cualquier parte que utilice la información contenida en este manual asume toda la responsabilidad que surja de tal uso.

Puesto que existen riesgos asociados con el manejo, instalación o uso del acero y sus accesorios, recomendamos que las partes involucradas en el manejo, instalación o uso revisen todas las hojas de seguridad aplicables del material del fabricante, normas y reglamentos de la Secretaría del Trabajo y Previsión Social y otras agencias de gobierno que tengan jurisdicción sobre tal manejo, instalación o uso, y otras publicaciones relevantes de prácticas de construcción.

Ternium Econotecho

Descripción

Una opción económica de panel aislante para cubiertas de bajo requerimiento de apariencia interior y menor resistencia estructural, fabricado con la cara exterior de acero y la cara interior de vinil.

Sustratos y recubrimientos

Producto	Grado acero estructural
Ternium Pintro	SS37 Fy = 37 ksi

Colores

Blanco Poliéster Estándar y Duraplus o Arena Poliéster Estándar y Duraplus

Características del producto

- Traslape mínimo recomendado: 150 mm (6")
- Pendiente mínima: 5%, longitud máxima de vertiente: 60.0 m

* Las cubiertas con pendientes menores y/o longitudes mayores quedan sujetas a revisión individual bajo consulta técnica.

Producto	Espesor	Calibre cara exterior	Presentación cara exterior	Presentación cara interior
Ternium Econotecho	1", 1.5" y 2"	26	Liso o embozado	Vinil blanco

Rango dimensional

- Ancho efectivo disponible: 1,000 mm (3' - 3.4")
- Longitudes disponibles: mínimo 2,500 mm (8' - 2.4") y máximo 12,200 mm (40')
- Contenedor marítimo: longitud máxima 11.90 m (39' - 1")

Poder cubriente

1.000 m (39.4")

Geometría

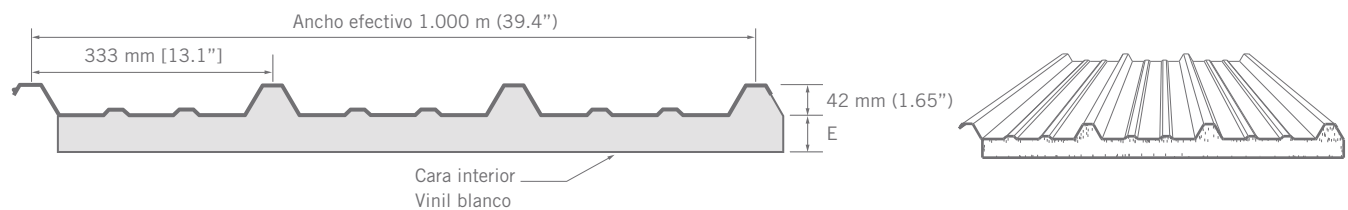

Propiedades de la sección

Espesor mm (pulgadas)	Factores de aislamiento		Peso aproximado kg/m ² Calibre 26
	R hrFT ² °F/BTU	U BTU/hrFT ² °F	
25.4 (1")	6.67	0.150	6.10
38.1 (1.5")	10.00	0.100	6.61
50.8 (2")	13.33	0.075	7.00

Ternium México ("Ternium") proporciona la siguiente información como respaldo para la aplicación de los productos por lo que no se le podrá hacer responsable del mal uso que se le pudiera dar; se recomienda la asesoría, a su propio cargo, cuenta y riesgo, de un especialista que verifique la aplicabilidad de la misma.

Ternium bajo ninguna circunstancia será responsable por la instalación y/o accesorios utilizados para la instalación de(l) el(los) producto(s) comercializados.

Ternium expresamente renuncia a cualquier garantía, expresa o implícita. Al hacer disponible esta información Ternium no está prestando servicios profesionales y no asume deberes o responsabilidades con respecto a persona alguna que haga uso de dicha información. De igual modo Ternium no será responsable por alguna reclamación, demanda, lesión, pérdida, gasto, costo, honorarios legales o responsabilidad de algún tipo que en alguna forma surja de o esté conectada con el uso de la información contenida en esta publicación, ya sea o no que tal reclamación, demanda, lesión, pérdida, gasto, costo, honorarios legales o responsabilidad resulte directa o indirectamente de alguna acción u omisión de Ternium. Cualquier parte que utilice la información contenida en este manual asume toda la responsabilidad que surja de tal uso.

Puesto que existen riesgos asociados con el manejo, instalación o uso del acero y sus accesorios, recomendamos que las partes involucradas en el manejo, instalación o uso revisen todas las hojas de seguridad aplicables del material del fabricante, normas y reglamentos de la Secretaría del Trabajo y Previsión Social y otras agencias de gobierno que tengan jurisdicción sobre tal manejo, instalación o uso, y otras publicaciones relevantes de prácticas de construcción.

Ternium Multymuro

Descripción

Panel aislante diseñado para cumplir con las especificaciones más exigentes por su unión lateral que proporciona una excelente hermeticidad.

Sustratos y recubrimientos

Producto	Grado acero estructural
Ternium Pintro	SS37 Fy = 37 ksi

Colores

Blanco Poliéster Estándar y Duraplus o Arena Poliéster Estándar y Duraplus

Características del producto

- Unión lateral *off-set* que proporciona una excelente hermeticidad.
- Sistema de fijación oculta con clip galvanizado calibre 16 (excepto en panel 1.5" de espesor).
- Bajo pedido, puede suministrarse espuma clase 1 con certificación de resistencia al fuego.

Producto	Espesor	Calibre cara exterior	Presentación cara exterior	Calibre cara interior	Presentación cara interior
Ternium Multymuro Micro V*	1.5", 2", 2.5", 3", 4", 5" y 6"	26	Embozado o liso	26	Embozado o liso
Ternium Multymuro Mesa	1.5", 2", 2.5", 3", 4", 5" y 6"	26	Embozado o liso	26	Embozado o liso
Ternium Multymuro Stuko	1.5", 2", 2.5", 3", 4", 5" y 6"	26	Stuko	26	Embozado o liso

* Se recomienda sólo para uso interior; para aplicaciones en exterior el Multymuro deberá ser en presentación Mesa o Stuko.

Rango Dimensional

- Ancho efectivo disponible: 1,067 mm (3' - 6")
- Longitudes disponibles: mínimo 2,500 mm (8'-2.4") y máximo 12,400 mm (40.68')
- Contenedor marítimo máximo: 11,900 m (39' - 1")

Poder cubriente

1.067 m (42.0")

Geometría

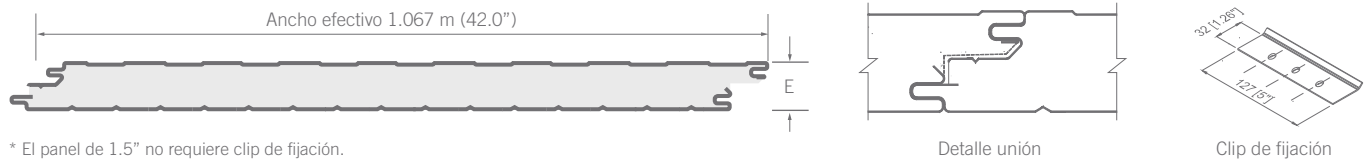

* El panel de 1.5" no requiere clip de fijación.

Propiedades de la sección

Espesor mm (pulgadas)	Factores de aislamiento		Peso aproximado kg/m ² Calibre 26/26
	R hrFT ² °F/BTU	U BTU/ hrFT ² °F	
38.1 (1.5")	9.89	0.101	10.09
50.8 (2")	13.33	0.075	10.77
63.5 (2.5")	16.78	0.060	11.25
76.2 (3")	20.13	0.050	11.73
101.6 (4")	26.85	0.037	12.70
127.0 (5")	37.31	0.027	13.66
152.4 (6")	44.78	0.022	14.63

Ternium México ("Ternium") proporciona la siguiente información como respaldo para la aplicación de los productos por lo que no se le podrá hacer responsable del mal uso que se le pudiera dar; se recomienda la asesoría, a su propio cargo, cuenta y riesgo, de un especialista que verifique la aplicabilidad de la misma.

Ternium bajo ninguna circunstancia será responsable por la instalación y/o accesorios utilizados para la instalación de(l) el(los) producto(s) comercializados.

Ternium expresamente renuncia a cualquier garantía, expresa o implícita. Al hacer disponible esta información Ternium no está prestando servicios profesionales y no asume deberes o responsabilidades con respecto a persona alguna que haga uso de dicha información. De igual modo Ternium no será responsable por alguna reclamación, demanda, lesión, pérdida, gasto, costo, honorarios legales o responsabilidad de algún tipo que en alguna forma surja de o esté conectada con el uso de la información contenida en esta publicación, ya sea o no que tal reclamación, demanda, lesión, pérdida, gasto, costo, honorarios legales o responsabilidad resulte directa o indirectamente de alguna acción u omisión de Ternium. Cualquier parte que utilice la información contenida en este manual asume toda la responsabilidad que surja de tal uso.

Puesto que existen riesgos asociados con el manejo, instalación o uso del acero y sus accesorios, recomendamos que las partes involucradas en el manejo, instalación o uso revisen todas las hojas de seguridad aplicables del material del fabricante, normas y reglamentos de la Secretaría del Trabajo y Previsión Social y otras agencias de gobierno que tengan jurisdicción sobre tal manejo, instalación o uso, y otras publicaciones relevantes de prácticas de construcción.

Ternium Arkirib

Descripción

Panel aislante para aplicaciones arquitectónicas por su apariencia y acabado.

Sustratos y recubrimientos

Producto	Grado acero estructural
Ternium Pintro	SS37 Fy = 37 ksi

Colores

Blanco Poliéster Estándar -Duraplus y Flurocarbonado-, Arena Poliéster Estándar -Duraplus y Flurocarbonado- y Silver Poly -Poliéster Estándar-.

Características del producto

- Puede ser instalado vertical y horizontalmente.
- Unión lateral *offset* que proporciona una excelente hermeticidad.
- Sistema de fijación oculta clip galvanizado calibre 16.
- Bajo pedido, puede suministrarse espuma clase 1 con certificación de resistencia al fuego.

Producto	Espesor	Calibre cara exterior	Presentación cara exterior	Cara interior	Presentación cara interior
Ternium Arkirib	2"	24	Liso o embosado	26	Liso o embosado

Rango dimensional

- Ancho efectivo disponible: 1,067 mm (3' - 6")
- Longitudes disponibles: mínimo 2,500 mm (8'-2.4") y máximo 6.100 mm (20')

Nota: Las longitudes mayores se deben solicitar vía consulta técnica.

Poder cubriente

1.067 m (42.0")

Geometría

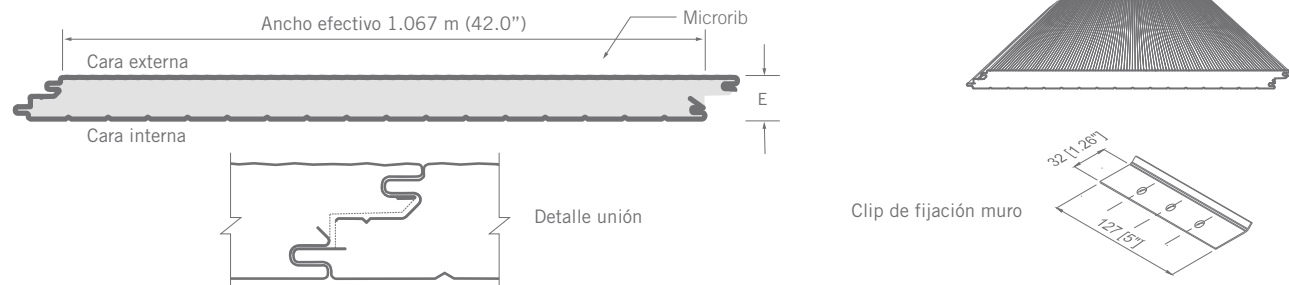

Propiedades de la sección

Espesor mm (pulgadas)	Factores de aislamiento		Peso aproximado kg/m ² Calibre 24/26
	R hrFT ² °F/BTU	U BTU/ hrFT ² °F	
50.8 (2")	14.93	0.067	11.89

Ternium México ("Ternium") proporciona la siguiente información como respaldo para la aplicación de los productos por lo que no se le podrá hacer responsable del mal uso que se le pudiera dar; se recomienda la asesoría, a su propio cargo, cuenta y riesgo, de un especialista que verifique la aplicabilidad de la misma.

Ternium bajo ninguna circunstancia será responsable por la instalación y/o accesorios utilizados para la instalación de(l) el(los) producto(s) comercializados.

Ternium expresamente renuncia a cualquier garantía, expresa o implícita. Al hacer disponible esta información Ternium no está prestando servicios profesionales y no asume deberes o responsabilidades con respecto a persona alguna que haga uso de dicha información. De igual modo Ternium no será responsable por alguna reclamación, demanda, lesión, pérdida, gasto, costo, honorarios legales o responsabilidad de algún tipo que en alguna forma surja de o esté conectada con el uso de la información contenida en esta publicación, ya sea o no que tal reclamación, demanda, lesión, pérdida, gasto, costo, honorarios legales o responsabilidad resulte directa o indirectamente de alguna acción u omisión de Ternium. Cualquier parte que utilice la información contenida en este manual asume toda la responsabilidad que surja de tal uso.

Puesto que existen riesgos asociados con el manejo, instalación o uso del acero y sus accesorios, recomendamos que las partes involucradas en el manejo, instalación o uso revisen todas las hojas de seguridad aplicables del material del fabricante, normas y reglamentos de la Secretaría del Trabajo y Previsión Social y otras agencias de gobierno que tengan jurisdicción sobre tal manejo, instalación o uso, y otras publicaciones relevantes de prácticas de construcción.

Ternium Economuro

Descripción

Panel aislante para muros prefabricados, el cual se produce en un proceso continuo. Está compuesto por un núcleo de espuma rígida de poliuretano, una cara exterior de acero Ternium Pintro y una cara interior de laminación de vinil color blanco con malla de refuerzo. Este producto está diseñado para muros de construcciones de baja especificación. Se usa en forros y naves industriales que no requieren capacidad estructural.

Sustratos y recubrimientos

Producto	Grado acero estructural
Ternium Pintro	SS37 Fy = 37 ksi

Colores

Blanco Poliéster Estándar y Duraplus o Arena Poliéster Estándar y Duraplus

Características del producto

- Excelente aislamiento térmico, impermeabilidad y baja resistencia estructural.
- Fácil y rápido de instalar, adaptable a un gran número de aplicaciones constructivas.
- Este panel no utiliza clip de fijación, por su composición de una sola lámina requiere de fijación expuesta adicional.

Producto	Espesor	Calibre Cara Exterior	Presentación Cara Exterior	Cara Interior	Presentación Cara Interior
Ternium Economuro	1.5" y 2"	26	Mesa Embozado y acabado Stuko	Vinil	Liso color blanco

Rango dimensional

- Ancho efectivo disponible: 1,067 mm (3' - 6")
- Longitudes disponibles: mínimo 2,200 mm (7' - 2.6") y máximo 6,096 mm (20')

Poder cubriente

1.067 m (42.0")

Geometría

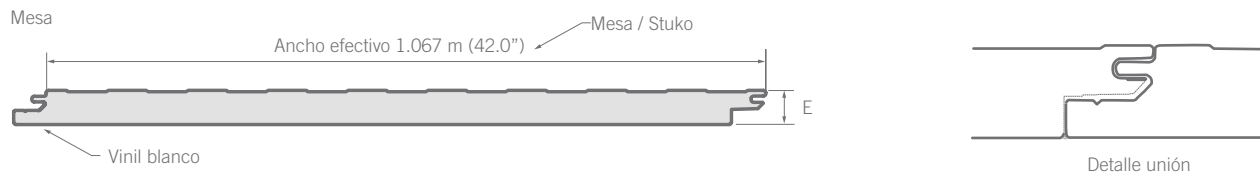

Propiedades de la sección

Espesor mm (pulgadas)	Factores de aislamiento		Peso aproximado kg/m ² Calibre 26
	R hrFT °F/BTU	U BTU/ hrFT ² °F	
38.1 (1.5")	10.00	0.100	6.64
50.8 (2.0")	13.33	0.075	7.14

Ternium México ("Ternium") proporciona la siguiente información como respaldo para la aplicación de los productos por lo que no se le podrá hacer responsable del mal uso que se le pudiera dar; se recomienda la asesoría, a su propio cargo, cuenta y riesgo, de un especialista que verifique la aplicabilidad de la misma.

Ternium bajo ninguna circunstancia será responsable por la instalación y/o accesorios utilizados para la instalación de(l) el(los) producto(s) comercializados.

Ternium expresamente renuncia a cualquier garantía, expresa o implícita. Al hacer disponible esta información Ternium no está prestando servicios profesionales y no asume deberes o responsabilidades con respecto a persona alguna que haga uso de dicha información. De igual modo Ternium no será responsable por alguna reclamación, demanda, lesión, pérdida, gasto, costo, honorarios legales o responsabilidad de algún tipo que en alguna forma surja de o esté conectada con el uso de la información contenida en esta publicación, ya sea o no que tal reclamación, demanda, lesión, pérdida, gasto, costo, honorarios legales o responsabilidad resulte directa o indirectamente de alguna acción u omisión de Ternium. Cualquier parte que utilice la información contenida en este manual asume toda la responsabilidad que surja de tal uso.

Puesto que existen riesgos asociados con el manejo, instalación o uso del acero y sus accesorios, recomendamos que las partes involucradas en el manejo, instalación o uso revisen todas las hojas de seguridad aplicables del material del fabricante, normas y reglamentos de la Secretaría del Trabajo y Previsión Social y otras agencias de gobierno que tengan jurisdicción sobre tal manejo, instalación o uso, y otras publicaciones relevantes de prácticas de construcción.



Chihuahua, Chih.	Av. de las Industrias No. 7319 y Juan Escutia Col. Nombre de Dios Chihuahua, Chih. C.P. 31105 Tel. 52 614 419 6064
Culiacán, Sin.	Calle Industrial 1 No. 7 Pte. Parque Industrial La Primavera Culiacán, Sin. C.P. 80199 Tel. 52 667 727 1480
Guadalajara, Jal.	Calle 22 No. 2345 Zona Industrial Guadalajara, Jal. C.P. 44940 Tel. 52 33 1057 4011
Mérida, Yuc.	Km 32.5 Tablaje Catastral 31372 Local 21, Dzitya Mérida, Yuc. C.P. 97300 Tel. 52 999 946 1585
México, D.F.	Camino a Tepalcapa No. 222 y 224 Col. Lechería Tultitlán Edo. de México C.P. 54763 Tel. 52 55 5010 0500
Monterrey, N.L.	Av. Universidad No. 992 Col. Cuauhtémoc San Nicolás de los Garza, N.L. C.P. 66450 Tel. 52 81 8329 8500
Puebla, Pue.	Km. 108 Autopista México-Puebla San Miguel Xoxtla Puebla, Pue. C.P. 72620 Tel. 52 222 223 3541
San Luis Potosí, S.L.P.	Eje 134 No. 255 Zona Industrial del Potosí San Luis Potosí, S.L.P. C.P. 78395 Tel. 52 444 137 3301
Tijuana, B.C.N.	Bld. M. J. Clouthier No. 17310-C / Federico Benitez y Vía Rápida, Col. La Ciénega Tijuana B.C.N. C.P. 22660 Tel. 52 664 689 1401
Tuxtla, Gutiérrez, Chis.	Carr. Internacional No. 5785 Col. Plan de Ayala Tuxtla Gutiérrez, Chis. C.P. 29054 Tel. 52 961 671 6278
Veracruz, Ver.	Carr. Veracruz-Jalapa esq. con José Lizardi Col. Cd. Industrial Bruno Pagliai Veracruz, Ver. C.P. 91697 Tel. 52 229 981 0727

www.ternium.com.mx